

Nabíjecí stanice **VOLTDRIVE SILENTIUM W**

Nabíjecí stanice VOLTDRIVE řady **SILENTIUM** jsou určeny pro bezpečné nabíjení baterií vozidel s elektrickým pohonem



INSTALACE NA ZEĎ

- Start nabíjení automaticky připojením nabíjecího kabelu, bez aktivace
- Možnost automatického odložení startu (nabíjení v levnější sazbě)
- Možnost řízení nabíjení dle aktuální spotřeby objektu bez navýšování hlavního jističe [ENERGY SYSTÉM VOLTERRA]

- 1x třífázové nabíjení 400 V AC/32 A [MENNEKES]
- maximální nabíjecí výkon 22 kW

- Indikace nabíjení pomocí LED
- Trvalé osvětlení pomocí LED
- Hliníková konstrukce nabíjecí stanice
- Segmenty zajišťující nadproudovou a rozdílovou ochranu
- Připojení do TN-S nebo TN-C sítě, 400 V, 32 A, 50 Hz [doporučení CYKY 5 x 6 mm²]
- Stupeň krytí IP54 dle ČSN EN 60529
- Pracovní teplota -25 °C až +40 °C
- Hmotnost 8,71 kg
- Rozměr 400 x 400 x 185 mm
- Minimální nároky na údržbu

VOLITELNÉ PŘÍSLUŠENSTVÍ

- DIGITÁLNÍ ELEKTROMĚR
- ENERGY SYSTÉM VOLTERRA – řízení maximálního možného nabíjecího proudu v závislosti na zbývajících spotřebičích a zařízeních připojených na stejné větvi
- ODLOŽENÝ START – Automatické hlídání nabíjení v levnější elektrické sazbě
- PLATEBNÍ SYSTÉM – Osazení platební systémem
- NABÍJECÍ KABEL – Osazení kabelem TYP2 a TYP1

INSTALACE NABÍJECÍ STANICE - NÁSTĚNNÉ

- Instalace nabíjecí stanice - nástěnné
- Nabíjecí stanice se instaluje pomocí speciálního držáku na zeď
- Přívod kabeláže zezadu

MONTÁŽ

- Přišroubujte držák na zeď dle přiložené šablony
- Zavěste nabíjecí stanici na držák
- Zašroubujte pojišťovací šroubek viz. obrázek

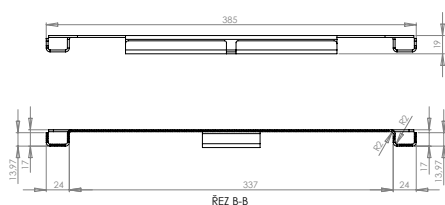
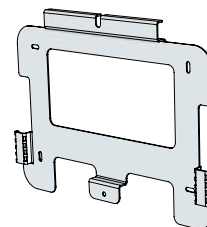
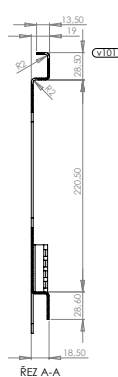
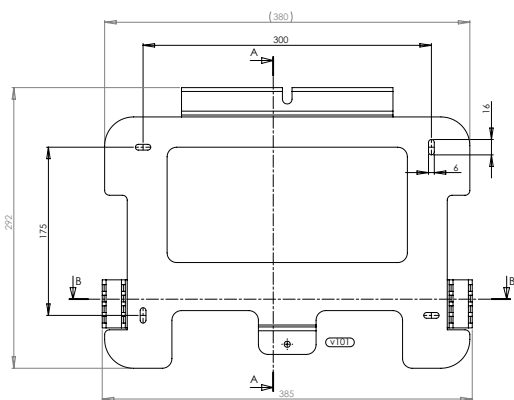

ROZTEČE OTVORŮ PRO UCHYCENÍ NA STĚNU

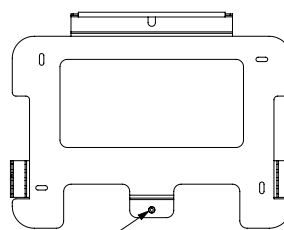
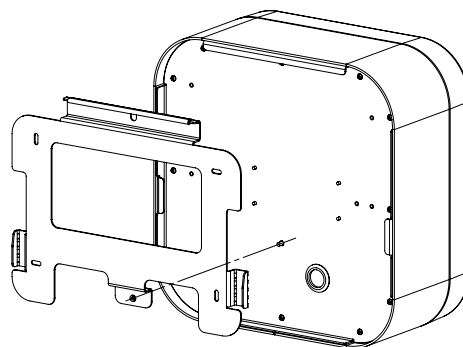
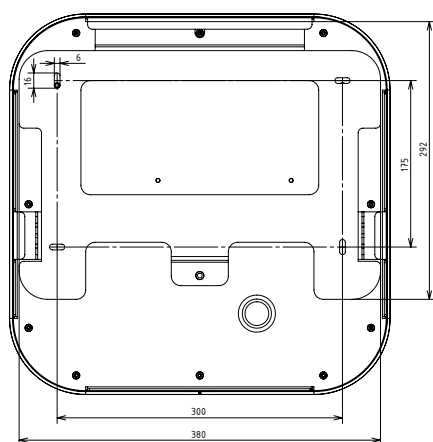

OTVOR S MATJÍCÍ PRO UCHYCENÍ KE STANICI

DRŽÁK NA ZEĎ